

Forvandl

# en toiletrulle til en fastelavnskat

coop

Super  
Brugsen

# Du skal bruge:

LIMPISTOL

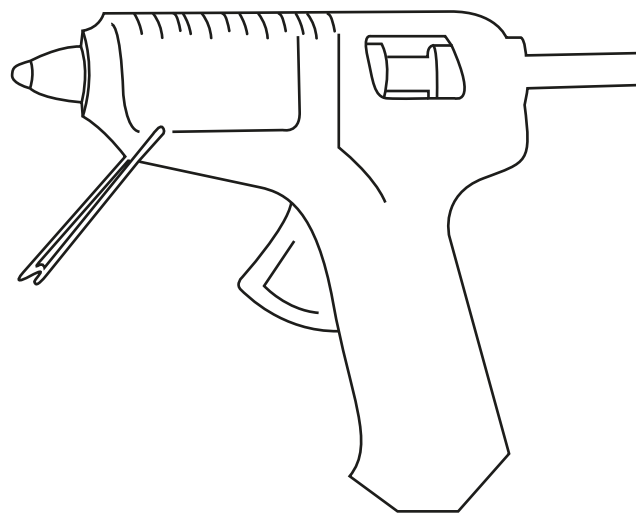
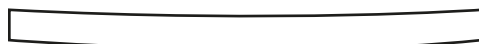

WC-RULLE

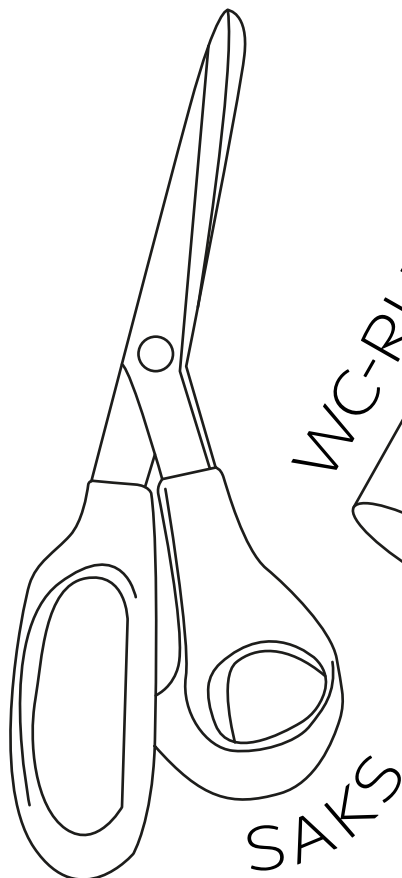
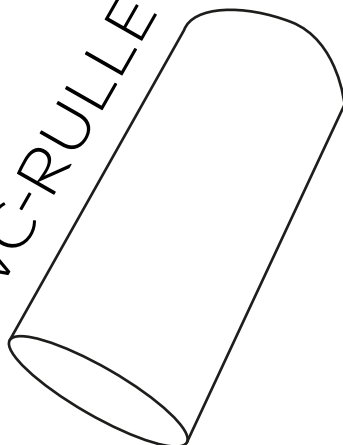

SAKS

FARVET KARTON

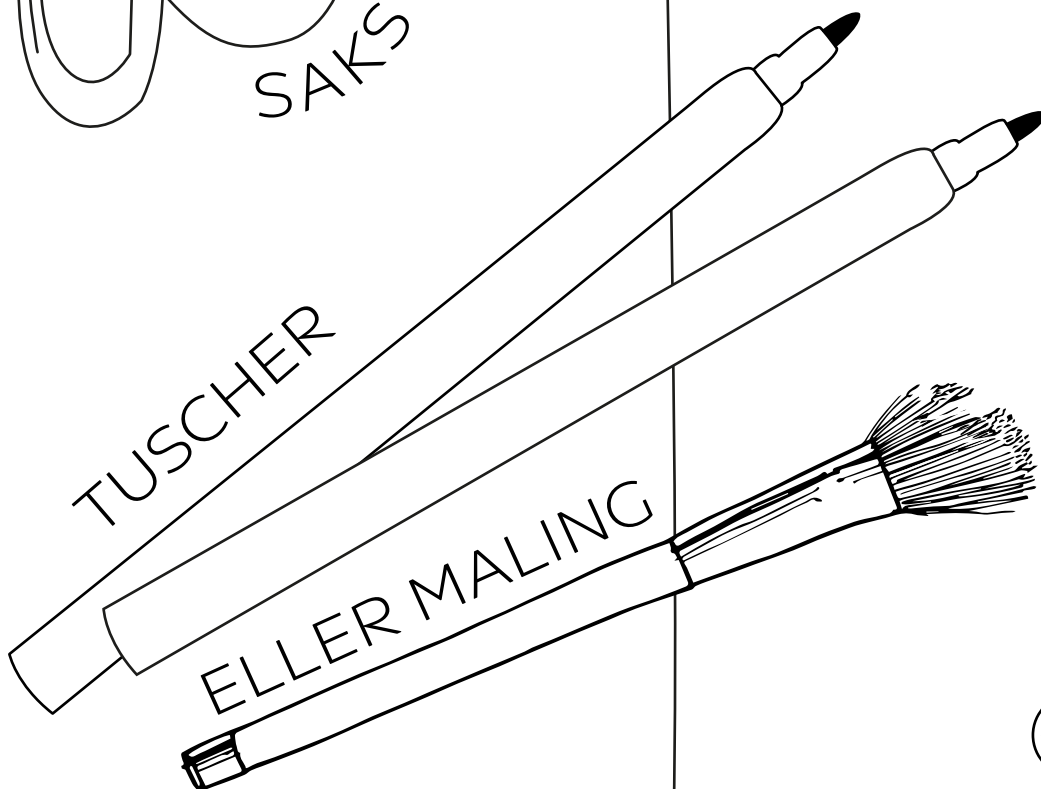

TUSCHER

ELLER MALING

RULLEØJNE

- Saks
- Limpestol
- Farvet karton eller papir
- Maling eller tuscher
- Toiletrulle eller halveret køkkenrulle
- Rulleøjne

# Sådan gør du:

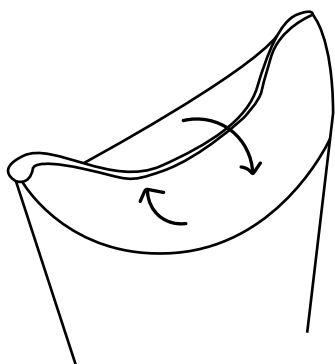

## Step 1:

Fold den ene ende af toiletrullen. Fold forkant og bagkant ind over hinanden, så der dannes en bue med to spidser, der forestiller katteører. Giv den nederste kant en klat lim og tryk folderne sammen, så katteørerne bliver, hvor de skal.

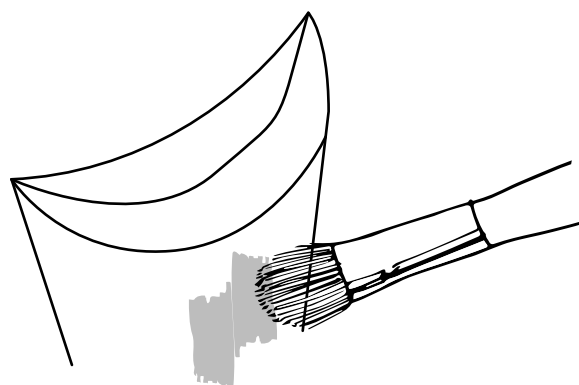

## Step 2:

Nu kan du farve eller male toiletrullen i den pelsfarve, du ønsker katten skal have. Den kan være plettet, ensfarvet eller noget helt tredje.

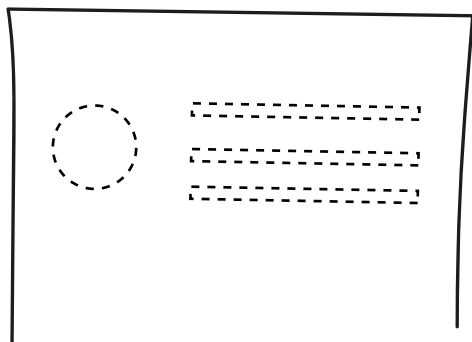

## Step 3:

Mens toiletrullen tørrer, kan du lave snude og knurhår. Tegn en rund snude på farvet pap eller papir og klip den ud. Klip også to/tre tynde strimler på ca. 5 cm til knurhår. Du kan være kreativ og lave hale, øjenvipper eller andet sjovt.

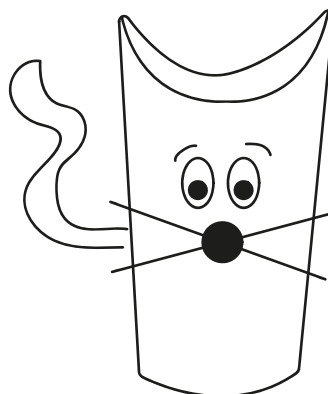

## Step 4:

Lim først knurhårene på toiletrullen ved at krydse dem på midten af rullen. Midt i krydset limer du næsen fast ovenpå. Lim herefter rulleøjnene på. Hvis du ikke har rulleøjne, kan du blot tegne øjnene direkte på toiletrullen eller klippe dem ud af papir ligesom knurhårene og snuden.

Og voila! Så har du en festlig fastelavnsskat til at pynte på spisebordet eller i vindueskarmen.

**God fornøjelse!**